

CS540A™

Sistema de auricular inalámbrico

Guía del usuario

# Índice

Bienvenido	3
¿Qué hay en la caja?	4
Conceptos básicos de la base y el auricular	5
Accesorios	6
Personalización del auricular	7
Cambio de la configuración del auricular	7
Montaje sobre la oreja izquierda	7
Montaje de la diadema	8
Colocación del auricular	9
Conexión del teléfono de escritorio	10
Conexión a la alimentación eléctrica	10
Carga del auricular	10
Conexión y configuración del teléfono de escritorio	11
Teléfono de escritorio (estándar)	11
Comprobación de la configuración y llamada de prueba	12
Teléfono de escritorio + dispositivo para descolgar HL10 (se vende por separado)	13
Teléfono de escritorio + cable EHS	15
Colocación de la base	16
El auricular	17
Controles del auricular	17
Tiempo de conversación	17
Batería	18
Función Mute para silenciar el auricular durante una llamada	18
Ajuste del volumen del auricular	18
La base	20
Interruptores y botones del teléfono básico	20
Botón de registro	20
Interruptor de audio de banda estrecha/banda ancha	21
Interruptor de respuesta automática	21
Uso diario	22
Realizar una llamada saliente	22
Recepción de una llamada entrante	22
Conferencia en hasta tres auriculares adicionales	22
Resolución de problemas	23
Teléfono	23
Teléfono de escritorio	23

# Bienvenido

Enhorabuena por la compra de este producto de Plantronics. En esta guía se describe cómo configurar y utilizar el sistema de auricular inalámbrico CS540A.

Consulte el folleto de [instrucciones de seguridad](#) que se suministra por separado para obtener información importante sobre seguridad del producto antes de su instalación o uso.

El producto inalámbrico con estándar DECT que se incluye utiliza frecuencias de radio inalámbricas restringidas que varían según el país. Por lo general, el uso de los dispositivos con estándar DECT está autorizado en Europa, Australia y Nueva Zelanda. La utilización de este producto con estándar DECT en países en los que su uso no está autorizado representa una infracción de la ley, y puede interferir en el funcionamiento de dispositivos y redes de comunicación. Los organismos reguladores podrían sancionarle e imponerle multas por ello. Para saber en qué países es legal el uso de dispositivos con estándar DECT, consulte:

<http://www.dect.org/content.aspx?id=28>

# ¿Qué hay en la caja?

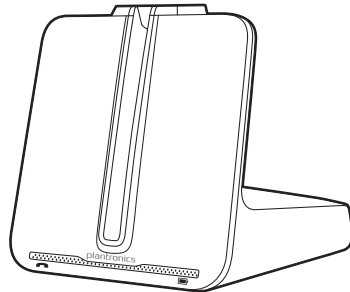

cargador

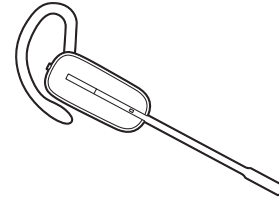

Auricular con batería preinstalada, extremo\* y gancho\*

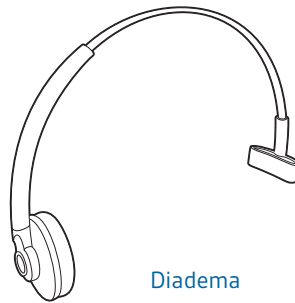

Diadema

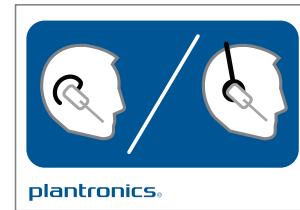

Coloque la tarjeta de instrucciones del kit\*

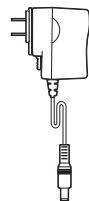

Alimentación eléctrica

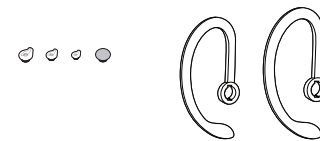

Gancho y extremo de otro tamaño\*

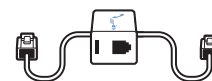

Cable de interfaz de teléfono

\*No disponible en todos los modelos

# Conceptos básicos de la base y el auricular

## Descripción general de la base

DELANTE

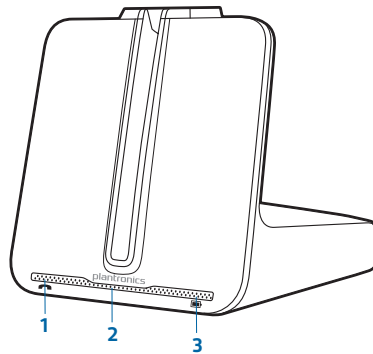

BACK

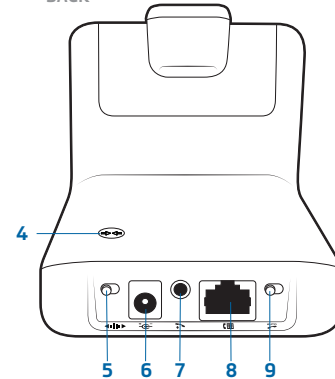

- 1 LED de llamada/mute
- 2 LED de encendido/registro
- 3 LED de carga
- 4 Botón de registro
- 5 Interruptor de audio de banda estrecha/banda ancha
- 6 Conector de alimentación
- 7 Conector para dispositivo para descolgar el teléfono /cable EHS
- 8 Conector para cable de interfaz de teléfono
- 9 Interruptor de respuesta automática
- 10 Control de volumen de escucha\*
- 11 Control del volumen de conversación\*
- 12 Interruptor de configuración\*

\*Para configuración de instalación

PARTE INFERIOR

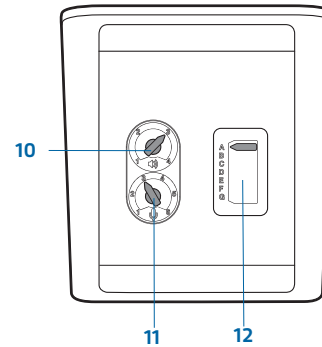

## Descripción general del auricular

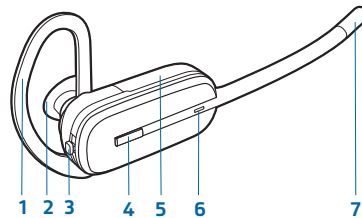

- 1 Gancho
- 2 Extremo del auricular
- 3 Botón de volumen/Mute
- 4 Botón de control de llamada
- 5 Cubierta de la batería
- 6 LED del auricular
- 7 Micrófono

# Accesorios

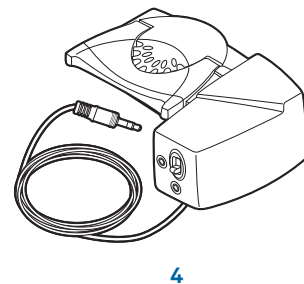
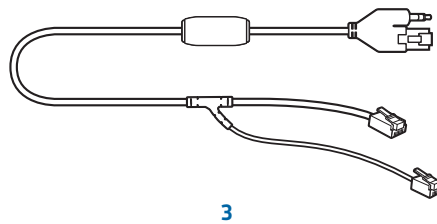
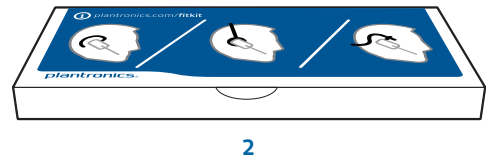
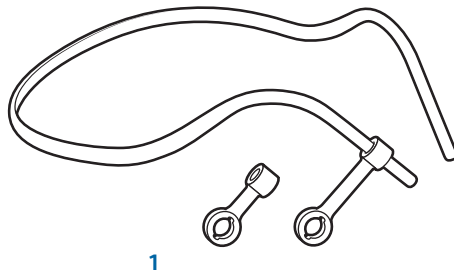

- 1 Diadema de sujeción en la nuca** Alternativa cómoda y ultraligera
- 2 Kit de ajuste con almohadillas de espuma, extremos y ganchos**
- 3 Cable de interruptor electrónico (EHS)** Descuelga electrónicamente el auricular del teléfono de escritorio. Permite responder o finalizar llamadas remotas con el auricular
- 4 Dispositivo para descolgar HL10™** Permite descolgar y colgar automáticamente. Permite responder o finalizar llamadas remotas con el auricular

# Personalización del auricular

El auricular está configurado para la oreja derecha con un extremo pequeño preinstalado y un gancho mediano. También puede configurar el auricular para la oreja izquierda, instalar un extremo y gancho de tamaño distinto o instalar la diadema.

## Cambio de la configuración del auricular

- 1 Extraiga el extremo del auricular con suavidad. Gire el gancho hasta los 90°.

**NOTA** Sentirá resistencia al girar el gancho hacia abajo; esto es normal.

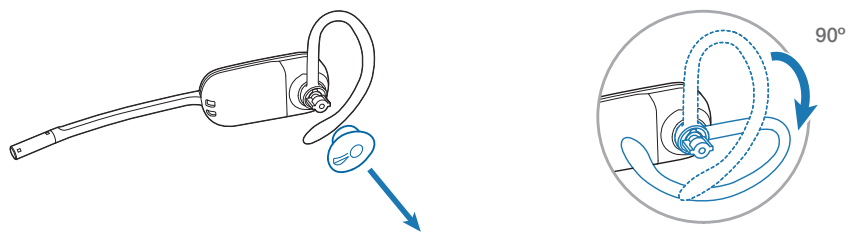

- 2 Extraiga el gancho del auricular con suavidad.

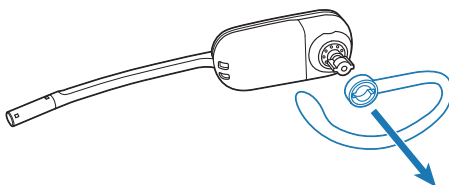

- 3 Para utilizar el auricular en la oreja derecha pero con un extremo o gancho de tamaño distinto, seleccione el tamaño que desea y vuelva a instalarlo en el orden inverso como se muestra. Asegúrese de que la ranura en el extremo mira hacia el micrófono.

## Montaje sobre la oreja izquierda

- 1 Elija el tamaño del gancho que más cómodo le resulte. Alinee el gancho tal y como se indica e insértelo en el auricular. Asegúrese de que el extremo está plano contra el auricular y gírelo hasta 90°.

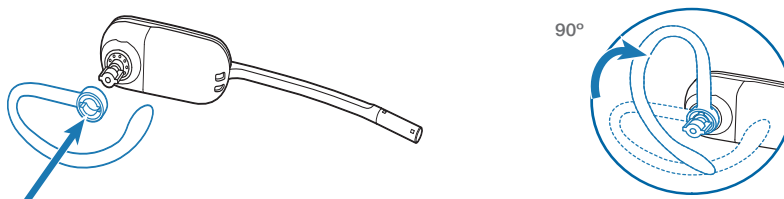

- 2 Elija el tamaño del extremo que más cómodo le resulte. Alinee el extremo con la muesca de cara al micrófono tal y como se indica. Presione para fijar.

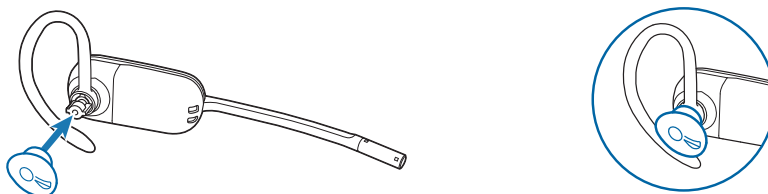

## Montaje de la diadema

El auricular se puede girar para llevarlo en la oreja izquierda o derecha.

**NOTA** Antes de instalar la diadema, extraiga el extremo y el gancho del auricular.

- 1 Sujete la diadema de forma que esté alineada con el auricular tal como se indica e insértela en el mismo.

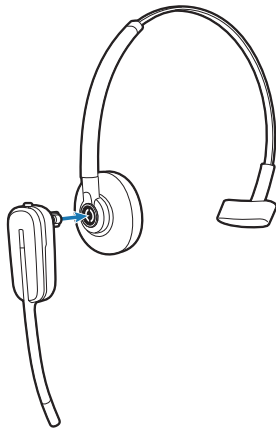

- 2 Gire el auricular hacia arriba.

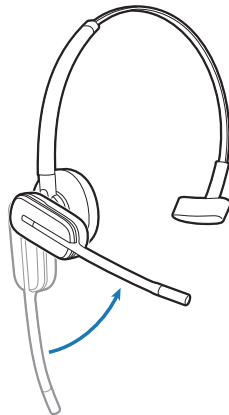

- 3 Para optimizar la posición del auricular, empuje el micrófono para que esté cerca de la boca.



## Colocación del auricular

Al llevar puesto el auricular, el micrófono debe descansar lo más cerca posible de la mejilla sin tocarla. El micrófono se puede ajustar hacia dentro por el auricular flexible para optimizar la posición del auricular.

- 1 Deslice el auricular hacia atrás, por encima de la oreja, e introduzca el extremo en la oreja.

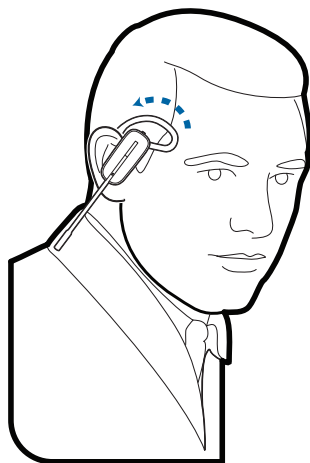

- 2 Sosteniendo la base del auricular, presiónelo hacia dentro y hacia atrás en la oreja para permitir al auricular flexible acercarse al micrófono a la boca. Conforme la base del auricular se mueve hacia atrás, notará unos suaves clics hasta que el micrófono descanse cerca de la mejilla.

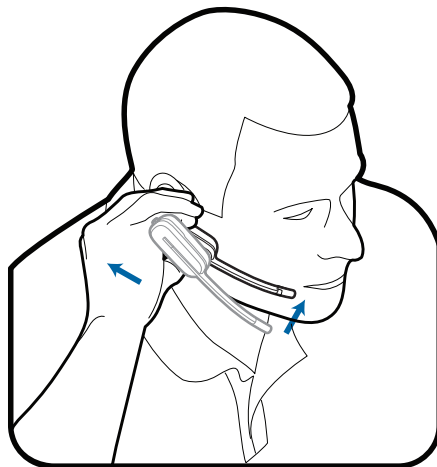

# Conexión del teléfono de escritorio

Esta sección describe cómo conectar la base a su teléfono de escritorio.

## Conexión a la alimentación eléctrica

Conecte uno de los extremos de la unidad de alimentación al conector de alimentación situado en la parte posterior de la base y el otro extremo a una toma de corriente. El LED indicador de alimentación se iluminará en blanco sin parpadeo.

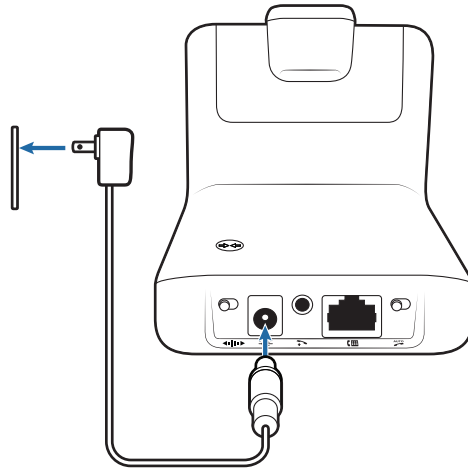

## Carga del auricular

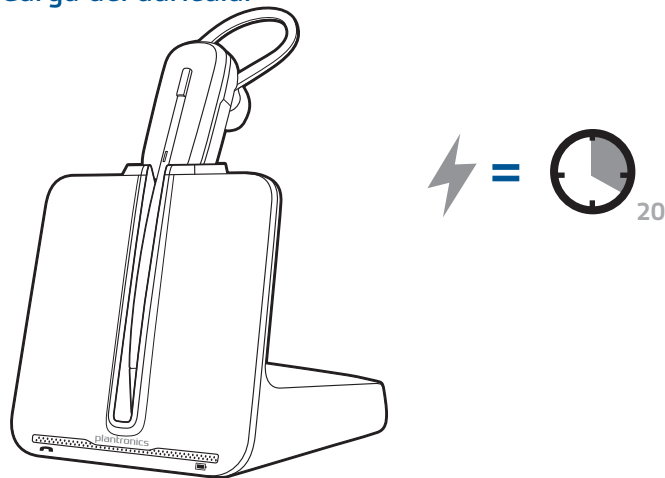

Coloque el auricular en la horquilla de carga. El indicador LED de carga en la base parpadeará en verde cuando está cargando y permanecerá en verde cuando el auricular esté completamente cargado. Cárguelo al menos 20 minutos antes de utilizarlo por primera vez. La carga completa se lleva a cabo en 3 horas.

**NOTA** Este auricular tiene una batería reemplazable. Utilice sólo el tipo de batería proporcionado por Plantronics.

## Conexión y configuración del teléfono de escritorio

Hay tres opciones de configuración para conectar el CS540A al teléfono de escritorio. Seleccione una de las siguientes opciones y continúe.

- Teléfono de escritorio (estándar)
- Teléfono de escritorio + dispositivo para descolgar HL10 (se vende por separado)
- Teléfono de escritorio + cable EHS (se vende por separado)

**NOTA** Si utiliza una configuración estándar de teléfono de escritorio o un teléfono de escritorio con un dispositivo para descolgar HL10, continúe con los pasos indicados a continuación. Si va a utilizar el teléfono de escritorio con un cable EHS, consulte la sección **Teléfono de escritorio + cable EHS** de esta guía. Para obtener más información, consulte la **guía de introducción de EHS** que se suministró con su cable EHS o en [plantronics.com/accessories](http://plantronics.com/accessories).

### Teléfono de escritorio (estándar)

- 1 Conecte un extremo del cable de interfaz del teléfono a la parte trasera de la base.
- 2 Desconecte el cable de bobina del microteléfono de la parte trasera del teléfono de escritorio y vuelva a conectarlo a la caja de empalme del cable de interfaz del teléfono.
- 3 Conecte el resto del extremo del cable de interfaz del teléfono en el puerto del microteléfono abierto en el teléfono de escritorio.

**NOTA** El teléfono de escritorio seguirá funcionando; simplemente se cuelga de forma diferente.

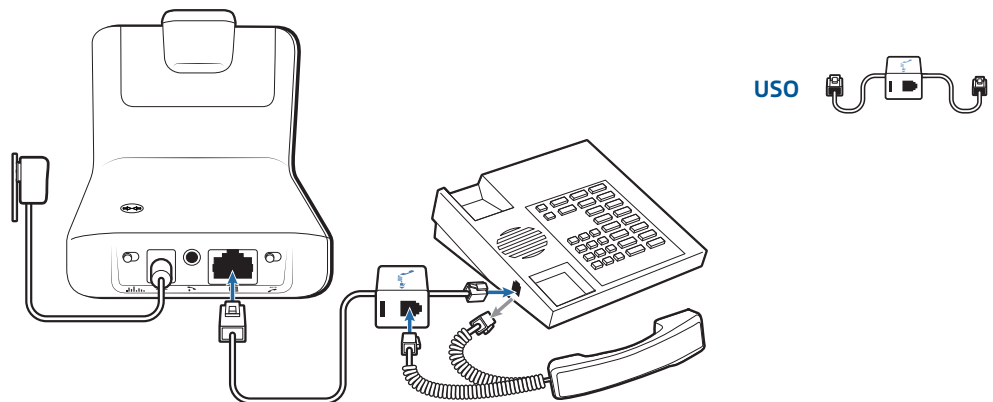

**NOTA** Tenga en cuenta que si su teléfono cuenta con un puerto de auriculares integrado, únicamente deberá utilizar el puerto cuando no utilice el dispositivo para descolgar el teléfono HL10. En ese caso, deberá pulsar el botón de control de llamada de su teléfono y el del auricular para responder y finalizar llamadas.

## Comprobación de la configuración y llamada de prueba

- 1 Si su teléfono de escritorio dispone de control de volumen, ajústelo al nivel medio.
- 2 Consulte el panel inferior de la base y asegúrese de que la configuración predeterminada es correcta. Defina también el volumen del teléfono de escritorio.

control de volumen de escucha (🔊) = 2 y control de volumen de conversación (🗣️) = 2

interruptor de configuración = A

volumen de teléfono de escritorio = nivel medio

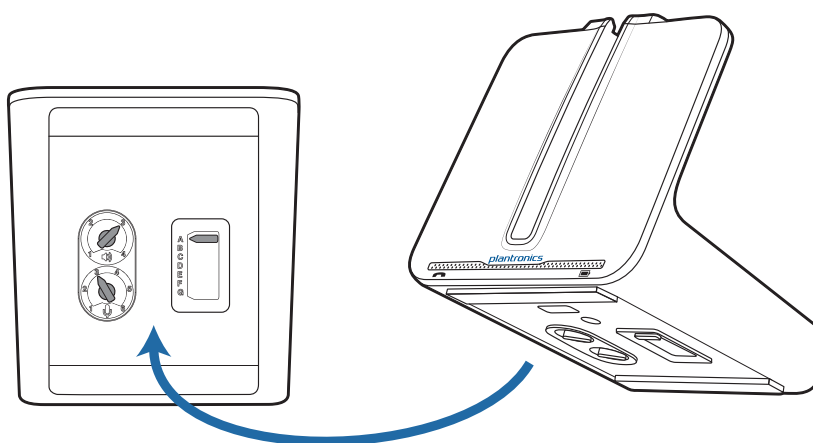

- 3 Retire el microteléfono de la horquilla del teléfono de escritorio.
- 4 Colóquese el auricular y, a continuación, pulse el botón de control de llamada del auricular.
- 5 Si no oye el tono de llamada, ajuste el interruptor de configuración (A-G) hasta que lo oiga.

**NOTA** En la mayoría de los teléfonos, la configuración predeterminada ofrece la mejor calidad de sonido.

- 6 Haga una llamada de prueba desde el teléfono de escritorio. Si es necesario, ajuste el volumen con los controles de volumen del auricular. También puede ajustar los volúmenes de escucha y de conversación del teléfono de escritorio en la parte inferior de la base.

## Teléfono de escritorio + dispositivo para descolgar HL10 (se vende por separado)

**NOTA** En primer lugar, siga los pasos anteriores para el teléfono de escritorio (estándar).

- 1 Conecte con firmeza el cable de alimentación del dispositivo para descolgar el teléfono al conector correspondiente de la base.

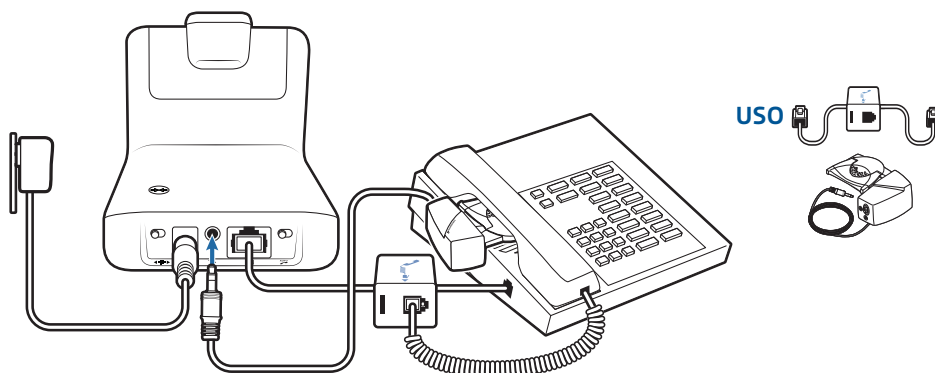

- 2 Con el auricular puesto, deslice el brazo del dispositivo para descolgar por debajo del microteléfono hasta que la base del dispositivo toque el lado del teléfono.

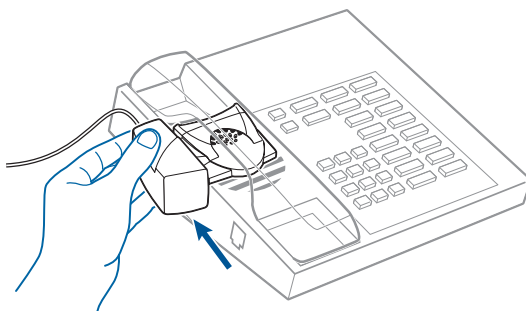

- 3 Deslice el dispositivo para descolgar hacia arriba, hasta que quede a punto de tocar el auricular del microteléfono.
- 4 Pulse el botón de control de llamada del auricular para activar el dispositivo para descolgar el teléfono.
- 5 Si oye un tono de llamada, el dispositivo se ha instalado correctamente y no requiere ajuste alguno.
- 6 Retire las tiras protectoras de las 3 cintas adhesivas de la parte inferior del dispositivo.
- 7 Coloque suavemente el dispositivo para descolgar el teléfono en el teléfono de escritorio en la posición predeterminada.

- 8 Presione firmemente para fijarlo.

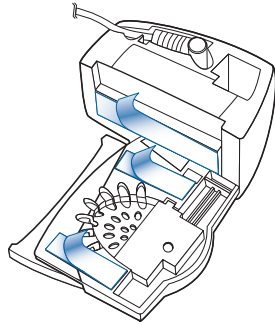

### Si no oye tono de llamada

- 1 Si no oye un tono de llamada, eleve el regulador de altura del dispositivo para descolgar el teléfono hasta la siguiente posición.

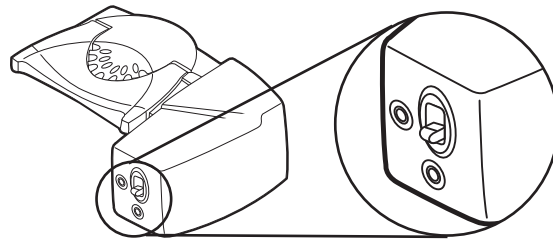

- 2 Repita los pasos 2 al 5 de la sección 5 según sea necesario hasta que oiga un tono de llamada.
- 3 Cuando oiga un tono de llamada, fije el dispositivo para descolgar el teléfono según se describe en los pasos 6, 7 y 8.

### Piezas adicionales (en caso necesario)

Utilice el brazo de prolongación cuando el dispositivo para descolgar el teléfono necesite una mayor estabilidad al colgar y descolgar el microteléfono en la horquilla.

### Brazo de prolongación

- 1 Deslice el brazo de prolongación sobre el dispositivo para descolgar el teléfono.
- 2 Las arandelas de sujeción pueden colocarse tanto a la derecha como a la izquierda. Coloque las arandelas de sujeción en la parte exterior del microteléfono de manera que lo sujeten suavemente.

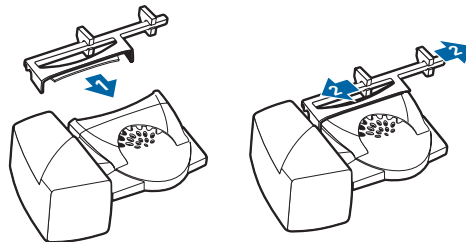

### Micrófono del timbre

Utilice el micrófono del timbre sólo cuando el altavoz del teléfono no esté colocado directamente bajo el microteléfono.

- 1 Retire la tapa del conector del micrófono del timbre, situado en la parte posterior del dispositivo para descolgar.
- 2 Conecte el enchufe del micrófono del timbre.
- 3 Coloque el micrófono del timbre sobre el altavoz del teléfono. Retire la cinta adhesiva y péguelo.

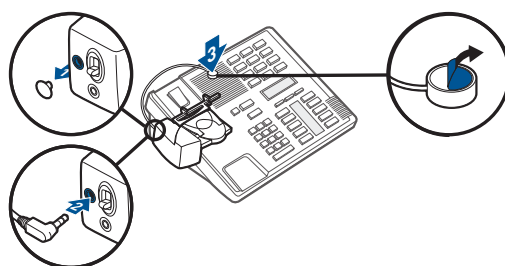

### Sólo para teléfonos Nortel

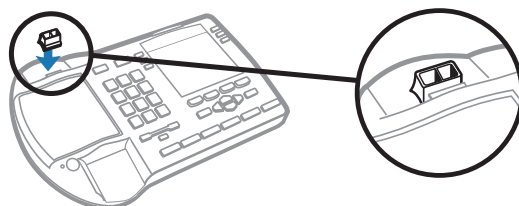

### Teléfono de escritorio + cable EHS

- 1 Conecte el extremo del cable EHS a la base y el otro extremo al teléfono de escritorio como se describe en la guía de introducción al adaptador EHS.

**NOTA** Para obtener más información, consulte la [guía de introducción de EHS](#) que se suministró con su cable EHS o en [plantronics.com/accessories](http://plantronics.com/accessories).

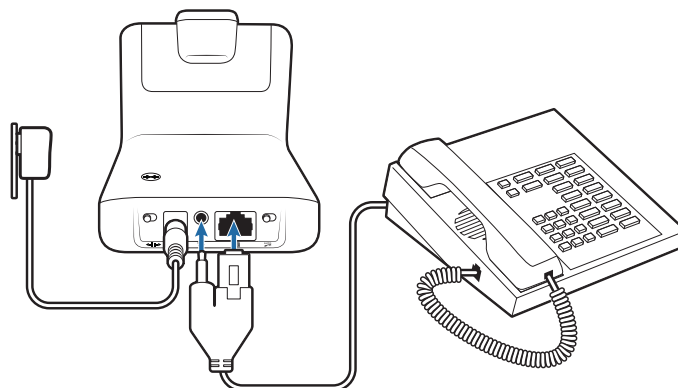

## Colocación de la base

La separación mínima recomendada entre el teléfono de escritorio y la base es de 6 pulgadas/0,15 metros.

La separación mínima recomendada entre el ordenador y la base es de 12 pulgadas/0,3 metros. Importante: una ubicación incorrecta puede causar problemas de ruido e interferencias.

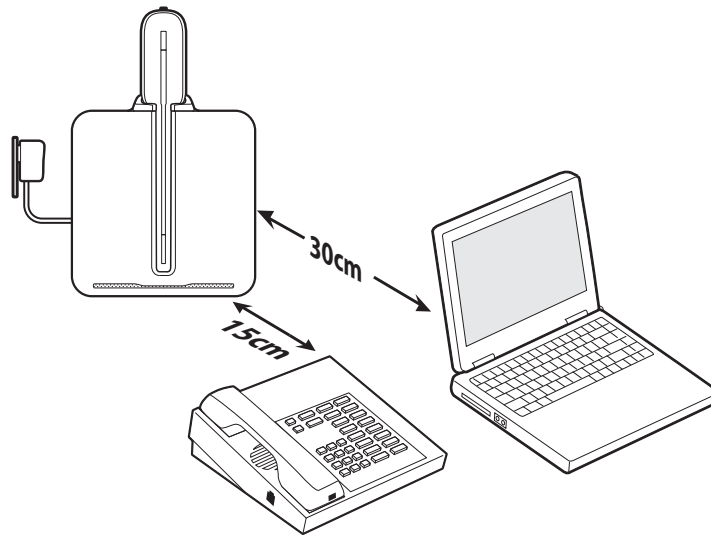



# El auricular

Ahora que ya ha configurado el auricular, instalado el software y conectado los teléfonos, lea esta sección para conocer las características del auricular, cómo utilizar los controles, etc.

## Controles del auricular

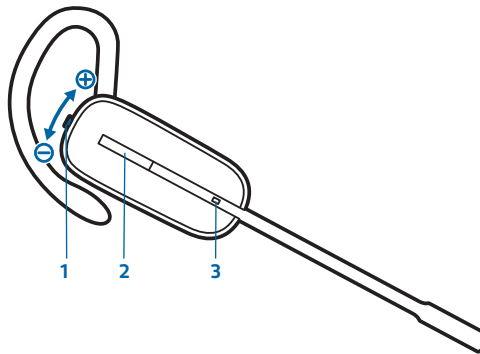

### 1 Botón de volumen/Mute

Esta tabla describe los controles de volumen si utiliza un auricular a la derecha. Los controles de volumen son al contrario si lo utiliza en la izquierda.

Subida del volumen

Pulse el botón de volumen superior

Bajada del volumen

Pulse el botón de volumen inferior

Activación/desactivación de la función Mute durante una llamada

Para activar/desactivar la función Mute del auricular, pulse el botón de volumen/Mute

### 2 Botón de control de llamada

Realización, respuesta y fin de una llamada

Pulse brevemente el botón de control de llamada.

### 3 LED del auricular

Parpadea en blanco cuando está en uso



**IMPORTANTE** Por su seguridad, no utilice el auricular a un volumen muy alto durante largos períodos de tiempo, ya que podría provocar pérdida de audición. Utilícelos a niveles moderados. Para obtener más información sobre los auriculares y la audición, visite [www.plantronics.com/healthandsafety](http://www.plantronics.com/healthandsafety).

## Tiempo de conversación

Con una única carga completa, CS540A proporciona hasta 7 horas de conversación. El tiempo de conversación se reduce cuando funciona en modo de banda ancha o cuando el auricular se utiliza reiteradamente lejos de la base.

## Batería

Este producto tiene una batería reemplazable. Para garantizar que las baterías reemplazables cumplen con los estándares de alta calidad de Plantronics y un rendimiento óptimo, utilice solo baterías reemplazables suministradas por Plantronics.

### Aviso de batería baja

Si se encuentra en una llamada en curso y la batería del auricular se está agotando, oirá un único tono bajo que se repetirá cada 15 segundos para indicar que el nivel de batería está bajo. Debe recargar el auricular inmediatamente.

Si no se encuentra en una llamada en curso y pulsa el botón de control de llamada, oirá tres tonos bajos si el nivel de batería está bajo. Debe recargar el auricular inmediatamente.

### Cambio de la batería

Si tras un largo uso advierte que una batería completamente cargada no dura lo suficiente, puede sustituirla.

- 1 Deslice la cubierta de la batería hacia abajo y retírela del auricular.
- 2 Con el dedo pulgar e índice, extraiga la batería del clip de sujeción.
- 3 Con el dedo pulgar e índice, sujete el conector de la batería y desconecte el conector y la batería del auricular.
- 4 Instale la nueva batería siguiendo en orden inverso los pasos anteriores.

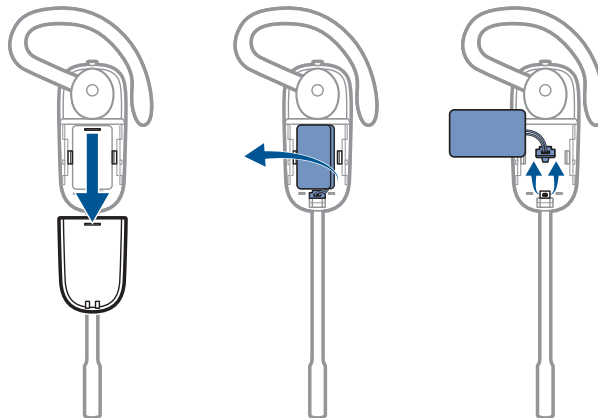

## Función Mute para silenciar el auricular durante una llamada

Para activar/desactivar la función Mute, pulse el botón de volumen.

Cuando la función Mute está activada, el LED de llamada/Mute de la base permanecerá en rojo sin parpadear y oirá tres tonos altos (podrá seguir escuchando a la persona que llama).

## Ajuste del volumen del auricular

Ajuste el volumen del auricular pulsando el botón volumen/Mute superior (subir) o inferior (bajar) si lleva el auricular a la derecha. Si lo lleva a la izquierda, haga lo contrario: pulse el botón inferior para subir el volumen y el superior para bajar el volumen.

Realice ajustes generales del teléfono de escritorio con los controles de volumen de la base.

## Tonos de aviso de fuera de alcance

Si hay una llamada en curso y sale del alcance operativo, oirá tres tonos bajos. Oirá un único tono medio cuando vuelva a encontrarse dentro del alcance.

Si permanece fuera del límite de alcance, se suspenderá la llamada activa. Cuando vuelva a estar dentro del límite de alcance, se restablecerá la llamada. Si permanece fuera de la zona de alcance durante más de cinco minutos, el sistema cancelará la llamada.

Si no hay ninguna llamada en curso, salga del alcance operativo y pulse el botón de control de llamada, oirá un único tono al pulsar el botón y tres tonos bajos que indican que no se ha podido realizar la conexión.

# La base

## Interruptores y botones del teléfono básico

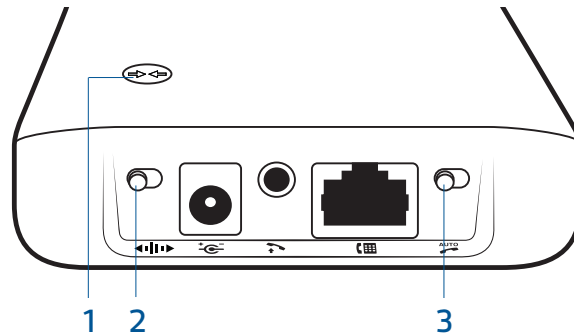

### 1 Botón de registro

El auricular y la base que vienen en la caja están registrados (conectados) entre ellos. Sin embargo, si desea utilizar un nuevo auricular o necesita restaurar el registro a su auricular actual, puede registrar las unidades mediante los dos métodos siguientes.

#### Registro automático seguro

Con el sistema inactivo, al colgar un nuevo auricular se registrará automáticamente en la base, convirtiéndose en el auricular principal. El LED de encendido/registro parpadeará en blanco durante el proceso de registro y se convertirá en blanco fijo cuando se haya establecido el nuevo registro.

#### Registro remoto manual

- 1 Con el sistema inactivo y el auricular fuera de la base, pulse y mantenga pulsado el botón de registro de la base durante tres segundos. La luz de encendido/registro parpadeará en blanco.
- 2 Pulse el botón durante tres segundos para subir el volumen del auricular hasta que el indicador LED quede en blanco sin parpadeo. Cuando el LED de encendido/registro de la base permanezca en blanco sin parpadeo, el auricular y la base están registrados el uno en el otro.

**NOTA** Si el proceso de registro agota el tiempo de espera tras dos minutos o falla, el LED de registro de la base se apagará durante tres segundos y luego se volverá a iluminar de forma fija para indicar que la base recibe alimentación. Si esto sucede, intente volver a registrar el auricular.

#### Fin del registro

Si la base se encuentra en modo registro y desea que la base deje de buscar un auricular, pulse de nuevo el botón de registro. El LED de registro de la base se apagará durante tres segundos y luego se volverá a iluminar de forma fija para indicar que se aplica alimentación a la base.

#### LED de encendido/registro

Estado de la base	LED de encendido/registro
Registro del auricular principal	Parpadea en blanco
Auricular principal registrado en la base	Blanco fijo
Registro del auricular de llamada de conferencia	Parpadea en blanco
Llamada de conferencia con auriculares adicionales	Parpadea en blanco

## 2 Interruptor de audio de banda estrecha/banda ancha

El CS540A cuenta con audio de banda ancha, lo que permite que el discurso suene más nítido y natural. Si el teléfono de escritorio permite el audio de banda ancha, establezca el Interruptor de audio de banda estrecha/banda ancha en amarillo para banda ancha.

**NOTA:** El tiempo de conversación se reduce cuando funciona en modo de banda ancha.

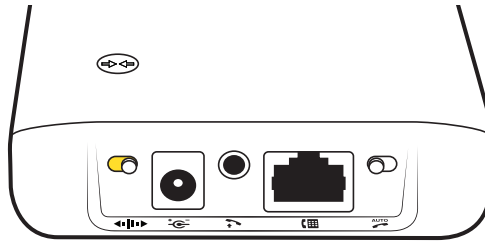

Establezca el interruptor en negro (banda estrecha) para una mayor vida de la batería del auricular o para aumentar el número de sistemas que pueden trabajar en un área pequeña.

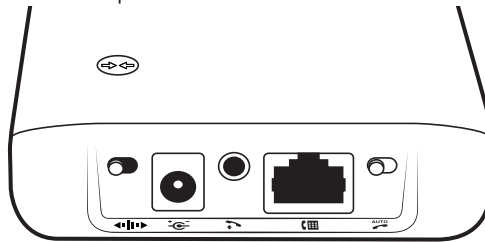

## 3 Interruptor de respuesta automática

La respuesta automática le ahorra al usuario tener que pulsar un botón para establecer la comunicación por radio entre el auricular y la base. Cuando la respuesta automática se establece en negro, deberá pulsar el botón de control de llamada del auricular para responder una llamada entrante.

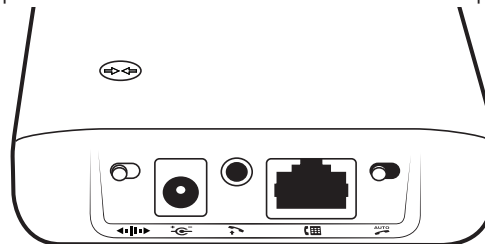

Cuando la respuesta automática se establece en gris, puede responder a una llamada simplemente levantando el auricular de la base.

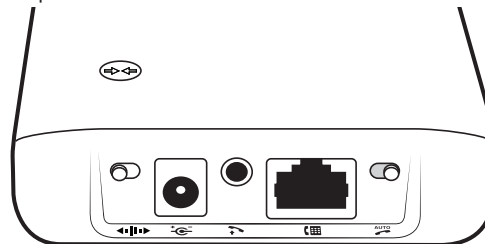

**NOTA** La capacidad de respuesta/finalización automática requiere la utilización de un cable EHS o dispositivo para descolgar HL10. Visite [plantronics.com/accessories](http://plantronics.com/accessories) para obtener más información.

# Uso diario

## Realizar una llamada saliente

- 1 Colóquese el auricular y, a continuación, pulse el botón de control de llamada del auricular.
- 2 Retire el microteléfono de la horquilla. Oirá un tono de llamada.

**NOTA** Este paso será automático si instala un dispositivo para descolgar o un cable EHS. Para obtener una lista completa de accesorios, visite [plantronics.com/accessories](http://plantronics.com/accessories).

- 3 Marque el número en el teléfono de escritorio.
- 4 Para finalizar la llamada, pulse el botón de control de llamada del auricular y cuelgue el auricular.

## Recepción de una llamada entrante

- 1 Colóquese el auricular y, a continuación, pulse el botón de control de llamada del auricular.
- 2 Retire el microteléfono de la horquilla y hable con la persona.

**NOTA** Este paso será automático si instala un dispositivo para descolgar o un cable EHS. Para obtener una lista completa de accesorios, visite [plantronics.com/accessories](http://plantronics.com/accessories).

- 3 Para finalizar la llamada, pulse el botón de control de llamada del auricular y cuelgue el auricular.

## Conferencia en hasta tres auriculares adicionales

Puede llamar en conferencia en hasta tres auriculares adicionales a una llamada en progreso.

### Participación en una llamada de conferencia

Con un vínculo de audio activo entre la base y el auricular principal (durante una llamada), coloque el auricular adicional en la horquilla de carga del usuario principal (así el auricular se conecta a la base). El indicador LED de registro de la base empezará a parpadear. Transcurridos unos instantes, el usuario principal oirá un tono triple que indica que el auricular adicional desea unirse a la llamada. Tiene diez segundos desde que se escuche el tono triple para pulsar el botón de llamada del auricular principal y aceptar el auricular adicional. Si el proceso falla o no se pulsa el botón en el plazo de 10 segundos, se cancela el registro del auricular adicional y el invitado escuchará un tono de error en su auricular.

Para conectar un auricular adicional que es de una variedad diferente a la del auricular principal, pulse el botón de registro de la base hasta que la base tenga un vínculo activo. A continuación, pulse el botón de volumen superior del auricular adicional hasta que la luz indicadora se encienda. El indicador LED de registro de la base empezará a parpadear y el usuario principal oirá un tono triple en su auricular que indica que el auricular adicional desea unirse a la llamada. Tiene diez segundos desde que se escuche el tono triple para pulsar el botón de llamada del auricular principal y aceptar el auricular adicional. Si el proceso falla o no se pulsa el botón en el plazo de 10 segundos, se cancela el registro del auricular adicional y el invitado escuchará un tono de error en su auricular.

**NOTA** Los distintos auriculares participantes en una conferencia mantienen sus controles de mute independientes. La base indica solo el estado de mute del usuario principal.

### Salida de una llamada de conferencia

Los auriculares adicionales pueden permanecer como invitados en varias llamadas. Para retirar un auricular adicional, pulse el botón de llamada del auricular adicional o cuelgue el auricular principal en la horquilla de carga. Se oirá un solo tono en el auricular maestro cuando los invitados abandonen la llamada.

**NOTA** El usuario del auricular principal de una conferencia con varios auriculares puede escuchar tonos adicionales (tonos triples) en el auricular y ver el LED de registro de la base parpadear a medida que los invitados se unen a la llamada. Estos tonos adicionales y el parpadeo del LED indican que el auricular del invitado cuenta con una versión del firmware distinta a la del auricular principal, pero que puede utilizarse en la conferencia.

# Resolución de problemas

## Teléfono

---

El auricular no está colocado de forma estable.	Al llevar puesto el auricular, el micrófono debe descansar lo más cerca posible de la mejilla sin tocarla. El micrófono se puede ajustar hacia dentro por el auricular flexible para optimizar la posición del auricular. Consulte <a href="#">Colocación del auricular</a> .
Hay que cargar el auricular con demasiada frecuencia. El tiempo de conversación no es tan largo como se indica.	Cambie el Interruptor de audio de banda estrecha/banda ancha (Negro).
El rendimiento del tiempo de conversación ha disminuido considerablemente, incluso tras una carga completa.	La batería está gastada. Llame a Plantronics al (800) 544-4660 para obtener información de repuestos de fábrica o póngase en contacto con nosotros en <a href="http://plantronics.com/support">plantronics.com/support</a> .

---

## Teléfono de escritorio

---

No oigo tono de llamada en el auricular.	Asegúrese de que el auricular esté cargado. Asegúrese de que el auricular esté registrado en la base. Consulte <a href="#">Botón de registro</a> . Pulse el botón de control de llamada del auricular. Si utiliza un dispositivo para descolgar, asegúrese de que el dispositivo descuelga el microteléfono lo suficientemente alto como para hacer funcionar el conmutador. Seleccione un ajuste superior si fuese necesario. Ajuste el interruptor de configuración de la base hasta que oiga un tono de llamada. Ajuste el volumen de escucha en el auricular. Si el volumen continúa siendo demasiado bajo, gradúe el control del volumen de escucha de la base.
Oigo interferencias.	Asegúrese de que cuenta con una separación de al menos 12 pulgadas (0,3 metros) entre la base y el ordenador, y 6 pulgadas (0,15 metros) entre la base y el teléfono. Si oye interferencias a medida que el auricular está fuera de alcance, acérquese a la base.
El sonido está distorsionado.	Baje el control de volumen de conversación o de escucha en la base. Para la mayoría de los teléfonos, el ajuste adecuado es la posición 2. Si el teléfono de escritorio dispone de un control de volumen, bájelo hasta que desaparezca la distorsión. Si el sonido sigue distorsionado, disminuya al volumen de conversación del auricular con el control de volumen del mismo. Si la distorsión persiste, baje el control del volumen de escucha de la base. Asegúrese de que cuenta con una separación de al menos 12 pulgadas (0,3 metros) entre la base y el ordenador, y 6 pulgadas (0,15 metros) entre la base y el teléfono.
Se oye eco en el auricular.	Baje el control del volumen de escucha y de conversación en la base. Para la mayoría de los teléfonos, el ajuste adecuado es la posición 2. Si en esta posición el sonido es muy bajo, utilice el control de volumen del auricular para aumentar el volumen de conversación. Si el volumen de conversación es demasiado bajo para el interlocutor, ajuste la posición del auricular para asegurarse de que el micrófono está lo más cerca posible de la boca. Ajuste el interruptor de configuración. La posición más utilizada es "A" que, a su vez, es la posición predeterminada.
Quien recibe la llamada oye un zumbido de fondo.	Aleje la base del teléfono. Si la unidad de alimentación de la base está conectada a un enchufe múltiple, conéctela directamente a la pared.
El dispositivo para descolgar el teléfono está instalado pero no descuelga el teléfono.	Asegúrese de que el cable de alimentación de dicho dispositivo está correctamente insertado en el conector del dispositivo para descolgar el teléfono de la base.

---



#### **Congratulations!**

The product you have just purchased carries the TCO Certified Headsets 2 label. This means that your headset is designed and manufactured according to some of the strictest performance and environmental criteria in the world. The manufacturer of this headset has selected it to be certified to TCO Certified Headsets 2 as a sign of usability, high performance and reduced impact on the natural environment.

Products certified to TCO Certified Headsets 2 are specifically designed for limiting the risk for hearing impairment. The headsets have acoustic limit protection to protect the user from sudden "sound-spikes" caused by interference on the telephone lines.

Other features of TCO Certified Headsets 2:

#### **Ergonomics**

- Volume control, individual adjustment and adaptation, replaceable parts and quality durability.

#### **Energy**

- Low energy consumption on the charging station.

#### **Emissions**

- Low SAR value. Low electromagnetic fields surrounding the charger.

#### **Ecology**

- Product is designed for recycling. Manufacturer must have a certified environmental management system such as EMAS or ISO 14 001
- Restrictions on
  - o Chlorinated and brominated flame retardants and polymers
  - o Hazardous heavy metals such as cadmium, mercury, hexavalent chromium and lead.

All TCO labelled products are verified and certified by TCO Development, an independent third party labelling organization. For over 20 years, TCO Development has been at the forefront of moving the design of IT equipment in a more user-friendly direction. Our criteria are developed in collaboration with an international group of researchers, experts, users and manufacturers. Since the program's inception, TCO labelled products have grown in popularity and are now requested by users and IT-manufacturers all over the world.

Full specifications and lists of certified products can be found on our homepage – [www.tcodevelopment.com](http://www.tcodevelopment.com)



No toque los contactos en la parte trasera de la unidad si no es necesario. Si el funcionamiento se ve interrumpido por interferencias, apague y encienda el producto para que vuelva a funcionar con normalidad.

## ¿NECESITA MÁS AYUDA?

[plantronics.com/support](http://plantronics.com/support)

#### **Plantronics, Inc.**

345 Encinal Street  
Santa Cruz, California, 95060  
Estados Unidos

#### **Plantronics BV**

South Point Building C  
Scorpius 140  
2132 LR Hoofddorp  
Países Bajos

© 2013 Plantronics, Inc. Todos los derechos reservados. Plantronics, el diseño del logotipo, CS540A y HL10 son marcas comerciales o marcas registradas de Plantronics, Inc. Todas las demás marcas registradas son propiedad de sus respectivos propietarios.

Patentes US D635,548; D635,962; EM 001792276-0002; 001792276-0003; pendiente de otras patentes  
200978-08 (0713)